

jura[®]



X10 (EA/SA/INTA) Instruksjonsbok



Original bruksanvisning
Les denne bruksanvisningen før du tar apparatet i bruk.

JURA Type 777

sv
no
da
fi

Ditt X10

1	Betjeningselementer	38
2	For din sikkerhet	40
	Se instruksjonsboken	40
	Riktig bruk	40
	Innskrenkning av brukerkretsen	40
	Bruk utført av barn	41
	Omgang med skader	41
	Unngå skader	42
	Fare for elektrisk støt	43
	Fare for forbrenning, skålding og personskader	43
3	Klargjøring og oppstart	44
	Oppstilling av maskinen	44
	Fylle bønnebeholderen	44
	Fastsette vannhardhet	44
	Første oppstart	45
	Styre din X10 – JURA cockpiten	46
	Tilkobling av melk	46
	Tilkobling av melk	46
4	Tilberedning	47
	Tilberedning med forhåndsvalg (spesialitetsutvalg)	48
	Espresso og kaffe	48
	Cold Brew	48
	Latte macchiato, cappuccino og andre kaffespesialiteter med melk	49
	Americano og lungo	49
	Varmtvann	50
	Stille inn kvernen	50
	Tilpasse produktinnstillinger	50
5	Daglig drift	51
	Koble apparatet inn og ut	51
	Fylle vanntanken	51
	Pleietiltak	52
6	Apparatinnstillinger	53

7 Pleie	54
Maskinen skylles	54
Automatisk skylling av melkesystemet	54
Sette inn / skifte filter	54
Rengjøre melkesystemet	55
Ta fra hverandre og skylle kombiutløpet	56
Maskinen rengjøres	57
Maskinen avkalkes	58
Avkalkes vanntanken	60
Rengjøre bønnebeholderen	60
8 Meldinger i displayet	60
9 Rette feil	61
10 Transport og miljøvennlig kassering	62
Transport / tømme systemet	62
Kassering	63
11 Tekniske data	63
12 Indeks	64
13 JURA-kontakter / rettslige henvisninger	66

1 Bedieningselementer

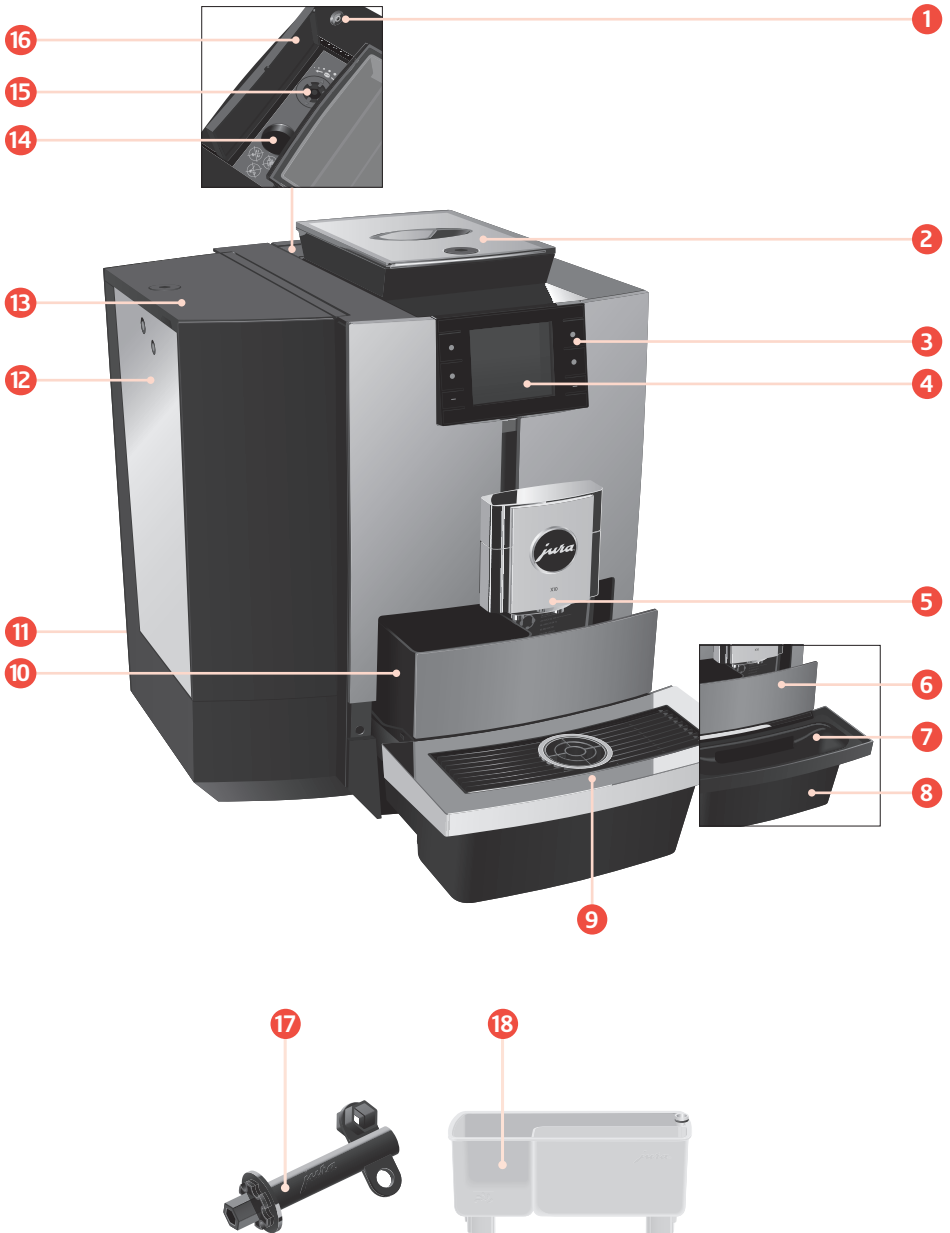

- 1 På/av-tast 
- 2 Bønnebeholder med aromadeksel (kan låses)
- 3 Variable taster (tastenes funksjon er avhengig av den respektive displayvisningen)
- 4 Display
- 5 Høydejusterbart kombiutløp
- 6 Innsats med skjerm
- 7 Innsats for restvannsskål
- 8 Restvannsskål
- 9 Kopplattform
- 10 Kaffegrutbeholder
- 11 Nettkabel (fast tilkoblet eller kan kobles til) (maskinens bakside)
- 12 Vanntank
- 13 Deksel for vanntank (kan låses)
- 14 Påfyllingstrakt for rengjøringstablett
- 15 Dreiering for innstilling av malegrad
- 16 Deksel
- 17 Nøkkel for aromadeksel, deksel for vanntank og dreiering for innstilling av malegrad
- 18 Beholder for rengjøring av melkesystemet

Apparatbakside for JURA Wi-Fi Connect / Payment Connect / MDB Connect
(tilgjengelig som tilleggsutstyr)



2 For din sikkerhet

Se instruksjonsboken

Instruksjonsboken må leses grundig før apparatet tas i bruk, og den må følges. Instruksjonsboken må holdes tilgjengelig ved apparatet, og den må utleveres sammen med apparatet hvis det gis videre eller selges til brukere.

Ignorerer instruksjonsboken, kan dette føre til alvorlige personskader eller materielle skader. Sikkerhetsinformasjon er derfor merket som følger:

⚠ ADVARSEL Henviser til situasjoner som kan føre til alvorlige personskader eller livsfare.

⚠ FORSIKTIG Henviser til situasjoner som kan føre til lette personskader.

FORSIKTIG Henviser til situasjoner som kan føre til materielle skader.

Riktig bruk

Dette apparatet er laget for bruk av fagpersonale eller instruert personale i butikker, lett industri og landbruksbedrifter, eller til kommersiell bruk av amatørpersonale. Det er laget for tilberedning av kaffe og oppvarming av melk og vann. All annen bruk anses som feil bruk.

Innskrenkning av brukerkretsen

Personer, inkludert barn, som på grunn av sine

- fysiske, sensoriske eller mentale evner eller
- manglende erfaring eller kunnskap

ikke er i stand til å betjene apparatet på en sikker måte, skal ikke bruke det uten at det er en ansvarlig person til stede.

Ved bruk av filterpatron CLARIS Pro Smart+ eller en JURA Wi-Fi Connect / Payment Connect / MDB Connect opprettes det trådløse forbindelser. Konkrete opplysninger om frekvensbåndet som brukes, samt maks. sendeeffekt, finner du i kapittel «Tekniske data».

Bruk utført av barn

Barn må kunne oppdage og forstå mulige farer ved feil bruk:

- Hold **barn under 8 år** borte fra apparatet, eller hold alltid øye med dem.
- **Barn over 8 år** kan bruke apparatet uten tilsyn kun når de har fått forklaring om sikker omgang med apparatet.
- Barn skal ikke foreta rengjørings- eller vedlikeholdsarbeid uten tilsyn fra en ansvarlig person.
- Ikke la barn leke med maskinen.

Omgang med skader

Ikke bruk apparatet eller nettkabelen hvis de er skadet. Et påfølgende elektrisk støt kan være dødelig.

- Skulle du se tegn til skader, må du koble apparatet fra strømnettet. Slå av X10 med på/av-tasten . Trekk så nettpluggen ut av nettkontakten.
- Skift ut en skadet **nettkabel som kan kobles til**, med en original nettkabel fra JURA. Uegnete nettkabler kan føre til følgeskader.
- **Reparasjoner på apparatet og fastkoblede nettkabler** skal utelukkende utføres på autoriserte JURA serviceverksteder. Ukyndige reparasjoner kan føre til følgeskader.

Unngå skader

Slik unngår du skader på apparatet og nettkabelen:

- Ikke bruk X10 og nettkabelen i nærheten av varme overflater.
- Ikke la nettkabelen skure mot skarpe kanter og påse at den ikke klemmes inn.
- Nettkabelen må aldri henge løst ned. Dette kan føre til at noen snubler eller at kabelen blir skadet.
- Beskytt X10 mot vær og vind og direkte sollys.
- Koble X10 kun til nettspenning som angitt på typeskiltet. Typeskiltet er plassert på undersiden av apparatet.
- Koble X10 direkte til en stikkontakt. Ved bruk av flerveisstikkontakt eller skjøtekabel er det fare for overoppheting.
- Ikke bruk alkaliske eller alkoholholdige rengjøringsmidler. Bruk kun mildt rengjøringsmiddel og en myk klut.
- Det må ikke brukes kaffebønner som er behandlet med tilsetningsstoffer eller som er karamellisert.
- Vanntanken skal kun fylles med friskt, kaldt vann uten kullsyre.
- Ved langvarig fravær må apparatet slås av med på/av-tasten  og kobles fra strømtilførselen.
- Det skal kun brukes originale pleieprodukter fra JURA. Produkter som ikke uttrykkelig er anbefalt av JURA, kan skade din X10.

Fare for elektrisk støt **Vann leder strøm. Sørg for at vann ikke kommer i kontakt med strøm:**

- Ikke ta på nettpluggen med fuktige hender.
- X10 og nettkabelen må aldri dyppes i vann.
- X10 og tilhørende deler skal ikke settes i oppvaskmaskinen.
- Slå av X10 med på/av-tasten  før rengjøringsarbeider. Tørk X10 alltid av med en fuktig, men aldri våt klut, og beskytt den mot konstant vannsprut. X10 skal ikke rengjøres med vannstråle.
- X10 egner seg ikke til å stå på overflater der det kan brukes vannstråler.

Fare for forbrenning, skålding og personskader

- Ikke ta på utløpene under drift. Bruk håndtakene.
- Din X10 kan om ønskelig fjernstyres via mobile enheter. Pass på at ingen tredjeparter kommer i fare ved tilberedning av et produkt eller start av et pleieprogram – for eksempel ved kontakt med utløpene.
- Pass på at kombiutløpet er riktig montert og at det er rent. I motsatt fall kan deler av det løsne. Det er fare for å sette noe i halsen.

3 Klargjøring og oppstart

Oppstilling av maskinen



- ▶ Velg plassen for din X10 slik at maskinen er beskyttet mot overoppheting. Pass på at luftespaltene ikke dekkes til.
- ▶ Sett X10 på en vannrett flate som tåler vann (minimum høyde 80 cm).

Fylle bønnebeholderen

Aromadekselet til bønnebeholderen kan låses (nøkkelen er en del av leveringsomfanget).

FORSIKTIG

Kaffebønner som er behandlet med tilsetningsstoffer (f.eks. sukker), malt og frysetørret kaffe, skader kvernen.

- ▶ Fyll kun brente kaffebønner uten etterbehandling i bønnebeholderen.

- ▶ Ta av aromadekselet.
- ▶ Fyll kaffebønner i bønnebeholderen og lukk aromadekselet.

Fastsette vannhardhet

Vannhardheten må innstilles under første oppstart. Hvis du vet hardheten i vannet, fortsett direkte med følgende avsnitt. Dersom du ikke vet hardheten i vannet, må du finne den først:

- ▶ Hold den medfølgende Aquadur®-testpinnen under rennende vann i 1 sekund. Rist av vannet.
- ▶ Vent i ca. 1 minutt.
- ▶ Les av vannets hardhetsgrad ved hjelp av fargene på Aquadur®-testpinnen og beskrivelsen på emballasjen.

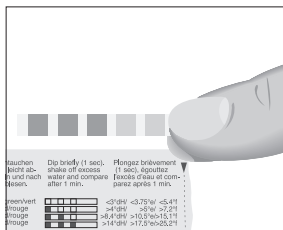

Første oppstart



⚠ ADVARSEL

- Livsfare på grunn av elektrisk støt ved drift med skadet nettkabel.
- En maskin med skader eller skadet nettkabel skal aldri tas i bruk.

FORSIKTIG

- Melk, kullsyreholdig mineralvann eller andre væsker kan skade vanntanken eller maskinen.
- Det skal kun fylles friskt, kaldt vann i vanntanken.

Forutsetning: Bønnebeholderen er fylt.

- Ved apparater med nettkabel **som kan kobles til:** Forbind nettkabelen med apparatet.
- Sett nettpluggen i en nettkontakt.
- Trykk på/av-tasten  for å koble inn din X10.
«Sprachauswahl» «Deutsch»
- Trykk tasten > eller < til det ønskede språket vises, f.eks. «Norsk».
- Trykk tasten «Lagre».
«Hardhet på vannet»
-  Avsnittet ovenfor inneholder en beskrivelse av hvordan du finner vannhardheten.
- Trykk tasten > eller < for å endre innstillingen av vannhardheten.
- Trykk tasten «Lagre».
«Bruk filter» / «Sett i filter»
- Sett et kar under kombiutløpet.
- Ta ut vanntanken og skyll den med kaldt vann.
- Klapp opp filterholderen.

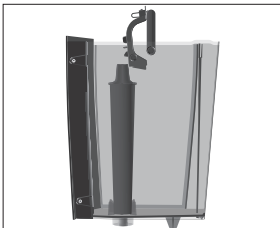

- Sett filterpatronen CLARIS Pro Smart+ inn i vanntanken med et lett trykk.
- Lukk filterholderen. Du hører at den går i lås.

3 Klargjøring og oppstart

- Fyll vanntanken med friskt, kaldt vann og sett den inn igjen.

i Maskinen kjenner automatisk at du nettopp har satt inn filterpatronen.

«Filteret blir skylt», vann strømmer direkte til restvannskåla.

«Systemet fyller seg», det renner vann ut av kombiutløpet.

«Maskin varmes»

«Maskinen skyller»

«Melkesystem blir skylt»

Startskjerm bildet vises. Din X10 er nå driftsklar.

Styre din X10 – JURA cockpit



Med **JURA Cockpit** kan du kontrollere X10. Trykk tasten **>** i ca. **2 sekunder** for å komme til JURA Cockpit.

Symbol	Betydning
	Området «Pleie» (blå)
	Området «Apparattinnstilling» (grønn)
	Tilberedningsteller, dagsteller, pleieteller
	Filterdrift

Tilkobling av melk

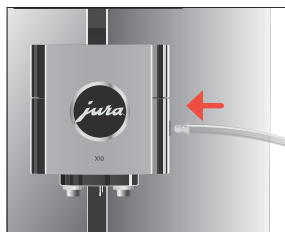

Din X10 leverer finporet, kremet mykt melkeskum med en perfekt konsistens. Hovedkriterium for at melken skummer, er en melketemperatur på 4–8 °C. Vi anbefaler derfor å bruke en melkekjøler eller en melkebeholder.

- Koble melkeslangen til kombiutløpet.

i Melkesystemet på X10 er utstyrt med koblingsdelen **HP3** og det utskiftbare melkeutløpet **CX2**.

- Koble den andre enden av melkeslangen til en melkebeholder eller melkekjøler.

4 Tilberedning

Spesialiteter:

Side ●○○○	«Espresso»	«Kaffe»
	«Americano»	«Latte macchiato»
Side ○●○○	«Flat White»	«Cortado»
	«Lungo»	«Cappuccino»
Side ○○○●	«Kaffe Latte»	«Varmtvann»
	«Melk»	«Melkeskum»

Prinsipielt om tilberedning:

Mål	Fremgangsmåte
Endre kaffearomaen for et enkelt produkt	Trykk tasten < eller > under maling
Endre mengden av et enkelt produkt	Trykk tasten < eller > under tilberedning

i Jo lengre du trykker tastene < og >, jo raskere endres innstillingen.

Mål	Fremgangsmåte
Lagre mengden av ett enkelt produkt permanent	Trykk «Lagre» rett etter tilberedningen
Endre mengde, kaffearoma og temperatur for hvilket som helst produkt	Trykk på tasten for et produkt i 2 sekunder og foreta de ønskede innstillingene i «Produktinnstilling»
Vise flere produkter	Trykk tasten > for å vise neste produktside
Tilberede 2 kaffespesialiteter	Trykk 2 x på tilberedningstasten i løpet av 2 sekunder
Stanse tilberedningen	Trykk tasten «X»

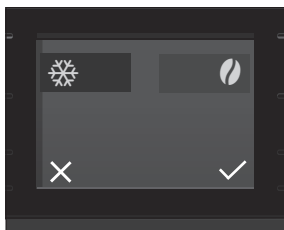

Kaffe smaker best når den er varm. En kald porselens kopp drar varme – og dermed smak – fra drikken. Vi anbefaler derfor at kopperne forvarmes. Koppvarmer fra JURA fås kjøpt i faghandelen.

Tilberedning med forhåndsvalg (spesialitetsutvalg)



Trykk på tasten  for å åpne Speciality Selection.

Velg ønsket forhåndsvalg for det følgende produktet:



Speciality Selection	Betydning
 – «Cold Brew» (alle kaffespesialiteter)	Produktet tilberedes kaldt.
 – «Extra Shot» (for latte macchiato, flat white og cappuccino)	Produktet tilberedes med 2 trakteringer med halv vannmengde hver – for en kaffespesialitet med ekstra kraftig smak.

- i** Trykker du **lenge** (2 sekunder) på forhåndsvalget ditt, er forhåndsvalget aktivt helt til du kobler ut X10.

Espresso og kaffe



Eksempel: Kaffe





- ▶ Sett en kopp under kombiutløpet.
- ▶ Trykk på tasten «Kaffe» (på side   ).
- Den forhåndsinnstilte vannmengden til kaffe fylles i koppen.

Cold Brew

Med forhåndsvalget «Cold Brew»  tilbereder du en kald kaffespesialitet.

Eksempel: Flat white med forhåndsvalget «Cold Brew»

Forutsetning: Melken er koblet til kombiutløpet.

- ▶ Fyll **kaldt** vann i vanntanken.
 - i** Du kan påvirke bryggeresultatet: Jo kaldere vann du har i vanntanken, desto kaldere blir bryggeresultatet av tilberedningen.
- ▶ Ha isbiter i glasset etter ønske.
- ▶ Sett glasset under kombiutløpet.
- ▶ Trykk på tasten  for å vise **side to** av startskjermbildet ( ).
- ▶ Trykk på tasten  for å åpne Speciality Selection.
 - i** Hvis forhåndsvalget «Cold Brew» ikke vises, stiller du inn en **grovere** malegrad med nøkkelen.



- Trykk på tasten ☼ for å aktivere forhåndsvalget «Cold Brew».
- Trykk på tasten ✓.
- Trykk på tasten «Flat White».

Den forhåndsinnstilte mengden kaffe og melkeskum renner ned i glasset. Den forhåndsinnstilte mengden kaffe og melkeskum renner ned i glasset.

Latte macchiato, cappuccino og andre kaffespesialiteter med melk

Din X10 tilbereder følgende kaffespesialiteter med melk med ett tastetrykk:

- «Latte macchiato»
- «Flat White»
- «Cortado»
- «Cappuccino»
- «Kaffe Latte»

Eksempel: Latte macchiato

Forutsetning: Melken er koblet til kombiutløpet.

- Sett et glass under kombiutløpet.
- Trykk på tasten «Latte macchiato» (på side ●○○).

Den forhåndsinnstilte melke- og melkeskummengden fylles i glasset.

i En kort pause følger, og i denne pausen skiller den varme melken seg fra melkeskummet. Slik oppstår de typiske lagene i en latte macchiato.

Den forhåndsinnstilte vannmengden til espresso fylles i glasset.

i **15 minutter** etter tilberedningen skylles melkesystemet **automatisk**. Sett derfor alltid et kar under kombiutløpet etter tilberedning av melk.

For at melkesystemet i kombiutløpet skal fungere feilfritt, må det rengjøres **daglig** (se kapittel 7 «Pleie – Rengjøre melkesystemet»).

Americano og lungo

For americano og lungo kombinerer X10 kaffen med varmt vann med en spesiell tilberedningsmetode. Dermed oppstår en fyldig og spesielt lett fordøyelig kaffespesialitet. Mengden av dette ekstra vannet kan endres (se kapittel 4 «Tilberedning – Tilpasse produktinnstillinger»).

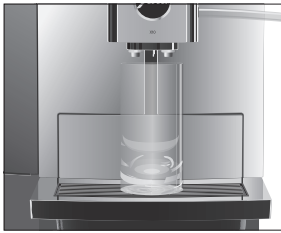

Varmtvann

⚠ FORSIKTIG



Fare for skålding på grunn av varm vannsprut.

- Direkte kontakt med huden må unngås.

- Sett en kopp under kombiutløpet.
 - Trykk på tasten «Varmtvann» (på side ○○●).
- Den forhåndsinnstilte vannmengden fylles i koppen.

Stille inn kvernen

Du kan tilpasse kvernen etter kaffens brennegrad.

Du ser at malegradinnstillingen er riktig hvis kaffen strømmer jevnt ut av kaffeutløpet. I tillegg oppstår en fin, tett crema.

Du kan stille inn malegraden med den medleverte nøkkelen.

- Åpne dekelet bak bønnebeholderen.
- Sett dreiebryteren for innstilling av malegrad i ønsket stilling.
- Lukk dekelet.



Tilpasse produktinnstillinger

Trykk på tasten for et produkt i **ca. 2 sekunder** for å åpne innstillingsmulighetene:

- ▀ «Produktinnstilling»: Foreta de individuelle innstillingene, som kaffearoma, vannmengde osv.
- ▀ «Plasser produktet et annet sted»: Erstatt produktene på startskjermbildet med dine favoritter.

Varige innstillinger i programmeringsmodus følger alltid samme mønster.

Eksempel: Slik endrer du kaffearomaen for en kaffe.

- Trykk på tasten «Kaffe» i **ca. 2 sekunder**.

- ▶ Trykk på tasten «Produktinnstilling».
«Kaffestyrke»
 - ❗ Forskjellige innstillinger er mulige, avhengig av det valgte produktet: Trykk tasten ◀ eller ▶ for å navigere gjennom de forskjellige innstillingsmulighetene.
- ▶ Trykk tasten > eller < for å endre innstillingen.
- ▶ Trykk tasten «Lagre».
- ▶ Trykk tasten «X» for å komme tilbake til startskjermbildet.

5 Daglig drift

Koble apparatet inn og ut



- ▶ Sett et kar under kombiutløpet.
- ▶ Trykk på/av-tasten ⏻.
«Maskinen skyller»
Din X10 er slått på el. av.
 - ❗ Når systemet kobles ut, skylles det bare hvis det ble tilberedt en kaffespesialitet.
 - ❗ Ble det tilberedt melk før utkobling, blir du oppfordret til å foreta en rengjøring av melkesystemet («Rengjør melkesystemet»). Etter 30 sekunder fortsetter utkoblingsprosessen automatisk.

Fylle vanntanken

Daglig pleie av maskinen og hygienisk omgang med melk, kaffe og vann er avgjørende for perfekt kaffe til enhver tid. Vannet må derfor skiftes **daglig**.

FORSIKTIG

Melk, kullsyreholdig mineralvann eller andre væsker kan skade vanntanken eller maskinen.

- ▶ Det skal kun fylles friskt, kaldt vann i vanntanken.

Du kan låse dekelet for vanntanken med den medleverte nøkkelen.

- ▶ Åpne dekelet til vanntanken.
- ▶ Ta ut vanntanken og skyll den med kaldt vann.
- ▶ Fyll vanntanken med friskt, kaldt vann og sett den inn igjen.
- ▶ Lukk dekelet til vanntanken.

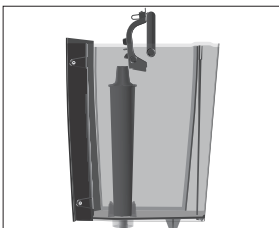

Pleietiltak

Optimal kaffekvalitet avhenger av mange faktorer. En viktig forutsetning er jevnlig pleie av din X10. Utfør følgende tiltak:

Pleietiltak	daglig	ved behov	Anmerkning
Tøm restvannsskålen og kaffegrutbeholderen og skyll dem med varmt vann (innsatsen for restvannsskålen, restvannsskålen og kaffegrutbeholderen tåler oppvaskmaskin)	▪		Tøm alltid kaffegrutbeholderen mens apparatet er koblet inn. Bare da tilbakestilles kaffegrutmåleren.
Rengjøre melkesystemet (samt ta det fra hverandre og vaske det ved kraftig tilsmussing)	▪		Se kapittel 7 «Pleie – Rengjøre melkesystemet. Vi anbefaler å ta fra hverandre og vaske melkesystemet én gang i uken (se kapittel 7 «Pleie – Ta fra hverandre og skylle kombiutløpet»)
Skyll melkeslangen	▪		
Skyll vanntanken	▪		
Tørk av apparatets overflate med en ren, myk og fuktig klut (f.eks. mikrofiber)	▪		
Skift melkeslangen med tilkoblingsdel HP3		ca. hver 3. måned	
Skift ut det utskiftbare melkeutløpet CX2		ca. hver 3. måned	
Rengjør de innvendige veggene i vanntanken med en børste		▪	
Rengjør over- og undersiden av kopplattformen		▪	
Rengjør restvannsskålen og kaffegrutbeholderen grundig		▪	

i Informasjon om pleie av din X10 finner du også i området «Pleie»  i programpunktet «Informasjon».

6 Apparatinnstillinger

Trykk tasten > i ca. 2 sekunder for å komme til JURA Cockpit. I området «Apparatinnstilling»  kan du foreta følgende innstillinger:

Programpunkt	Forklaring
Side ●○○○	
«Slås av etter»	Stille inn automatisk utkoblingstid for å spare energi (utkobling etter 15 minutter, 30 minutter eller 1–9 timer etter siste aktivitet på apparatet)
«Hardhet på vannet»	Still inn vannhardheten for vannet som brukes (1° dH til 30° dH) for å unngå forkalkning av apparatet
«Produktnavn»	Vise produktbilder med/uten produktnavn på startskjermbildet
«Enheter»	Stille inn enhet for vannmengden (ml eller oz)
Side ○●○○	
«Velg Språk»	Stille inn språk
«Fabrikkinnstilling»	Still X10 tilbake til fabrikkinnstillingene (etterpå slår apparatet seg av)
«Tøm systemet»	Tøm systemet for å beskytte X10 mot frostskafer under transport (se kapittel 10 «Transport og miljøvennlig kassering – Transport / tømme systemet»)
«Versjon»	Se programvareversjonen
Side ○○●○	
«Låse/aktivere»	Sperre eller frigi enkeltprodukter
«Produktinnstilling»	Definer om varige produktinnstillinger kan endres
«Engangsinnstillinger»	Tillate / ikke tillate engangsinnstillinger under tilberedningen
Side ○○○●	
«Tilbehør» / «QR kode» (vises bare ved bruk av JURA Payment Connect)	(aktiv, inaktiv) Den første gangen du setter funksjonen på «aktiv», vises en QR-kode som du kan skanne for å foreta oppsettet av Pocket Pilot. Mer informasjon finner du på jura.com/payment

7 Pleie

Grunnleggende om pleie:

- Trykk tasten > i ca. **2 sekunder** for å komme til JURA Cockpit. Pleien av din X10 styrer du i området ❖❖.
- Hvis et pleieprogram skal utføres, vises en fjerde side på startskjermbildet (rødt punkt).
- Cockpiten på X10 viser pleieprogrammer som må utføres, i form av meldinger med rød bakgrunn. Trykk på tasten for tilhørende melding for å starte direkte i pleieprogrammet. Din X10 signaliserer nært forestående pleieprogrammer med en søyleindikator inne i meldingen.
- Gjennomfør det respektive pleieprogrammet så snart du blir oppfordret til det.

Maskinen skylles



Du kan når som helst starte en kaffeskylling manuelt.

Forutsetning: Startskjermbildet vises.

- Sett et kar under kombiutløpet.
- Trykk tasten > i ca. **2 sekunder** for å komme til JURA Cockpit.
- Trykk tasten ❖❖.
- Trykk tasten «Skyll» for å starte skyllingen.
«Melkesystem blir skylt» / «Maskinen skylles»
Prosessen stopper automatisk.

Automatisk skylling av melkesystemet

15 minutter etter tilberedningen skylles melkesystemet **automatisk**. Sett derfor alltid et kar under kombiutløpet etter tilberedning av melk.

Sette inn / skifte filter

Så snart filterpatronen er oppbrukt (avhengig av den innstilte vannhardheten), forlanger din X10 et filterskift.

- ❗ Din X10 trenger ikke avkalkes hvis du bruker filterpatronen CLARIS Pro Smart+.
- ❗ Filterpatronen CLARIS Pro Smart+ kan kjøpes i faghandelen.

Forutsetning: I cockpiten vises «Filter» når kapasiteten til det aktuelle filteret er oppbrukt.

- Ta ut og tøm vanntanken.
- Klapp opp filterholderen og ta ut den **gamle** filterpatronen CLARIS Pro Smart+.

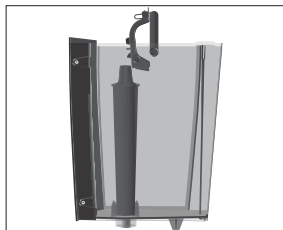

- ▶ Sett en **ny** filterpatron CLARIS Pro Smart+ inn i vanntanken med et lett trykk.
- ▶ Lukk filterholderen. Du hører at den går i lås.
- ▶ Fyll vanntanken med friskt, kaldt vann og sett den inn igjen. Apparatet registrerer automatisk at du nettopp har satt inn eller skiftet ut filterpatronen.
«Filteret blir skylt», vann strømmer direkte til restvannskåla.

Rengjøre melkesystemet

For at melkesystemet i kombiutløpet skal fungere feilfritt, må det rengjøres **daglig** hvis du har tilberedt melk.

FORSIKTIG

Det kan oppstå skader på maskinen og forekomme rester i vannet ved bruk av feil rengjøringsmiddel.

- ▶ Det må kun brukes originale JURA pleieprodukter.

- ❗ JURA rengjøringsmiddel for melkesystem kan kjøpes i faghandelen.
- ❗ Bruk den medleverte beholderen for rengjøring av melkesystemet.

Forutsetning: I cockpiten vises «Rengjør melkesystemet».

- ▶ Trykk tasten **>** i ca. **2 sekunder** for å komme til JURA Cockpit.
- ▶ Trykk på tasten «Rengjør melkesystemet».
«Rengjør melkesystemet»
- ▶ Trykk tasten «Start».
«Tilsett melkesystemrens»
- ▶ Ta melkeslangen ut av melkebeholderen eller melkekjøleren.
- ▶ Fyll 1 doseringsenhet med rengjøringsmiddel for melkesystem i det bakre området av beholderen.
- ▶ Sett beholderen under kombiutløpet.

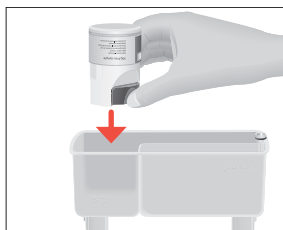

- ▶ Forbind melkeslangen med beholderen.
❗ For å kunne forbinde melkeslangen riktig med beholderen må melkeslangen være utstyrt med en koblingsdel HP3.
- ▶ Trykk tasten «Neste».
«Melkesystemet blir rengjort», kombiutløpet og melkeslangen blir rengjort.
Prosessen stopper automatisk.

Ta fra hverandre og skyll kombiutløpet

Dannes det for lite skum når det skummes opp melk, eller spruter det melk ut av kombiutløpet, kan dette være skittent. I så tilfelle tar du kombiutløpet fra hverandre og skyller det.

- Ta av melkeslangen og skyll den grundig under rennende vann.

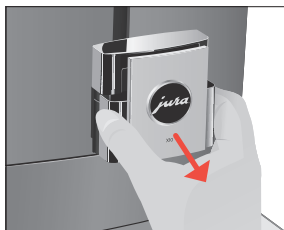
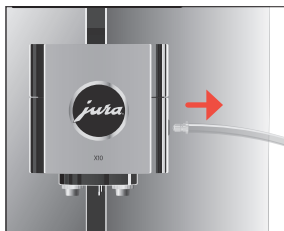

- Ta dekselet til kombiutløpet ut forover.



- Ta melkesystemet ut av kombiutløpet.

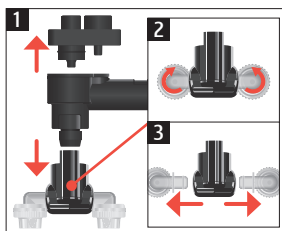

- Ta melkesystemet fra hverandre i sine enkeltdeler.
- Skyll alle delene under rennende vann. Ved sterkt inntørkede melkerester legger du først enkeltdelene i en løsning av 250 ml vann og 1 doseringshette rengjøringsmiddel for melkesystem fra JURA. Skyll deretter enkeltdelene grundig.

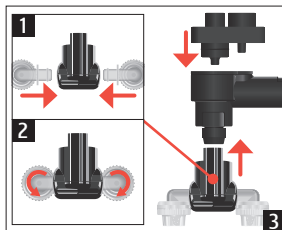

- Sett melkesystemet sammen igjen.



- Sett de sammensatte enkeltdelene inn i kombiutløpet igjen og trykk dem fast.

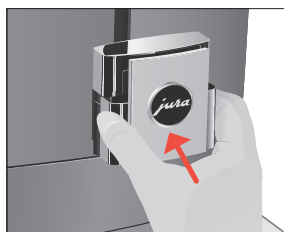

- Sett på dekelet for kombiutløpet.

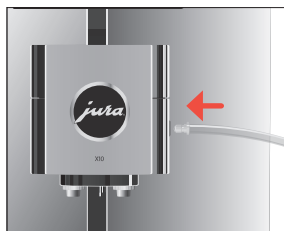

- Koble melkeslangen til kombiutløpet.

Maskinen rengjøres

Etter 180 tilberedninger eller din 80 innkoblingskylringer krever X10 en rengjøring.

FORSIKTIG

Det kan oppstå skader på maskinen og forekomme rester i vannet ved bruk av feil rengjøringsmiddel.

- Det må kun brukes originale JURA pleieprodukter.

- ▮ Rengjøringsprogrammet varer ca. 20 minutter.
- ▮ Rengjøringsprogrammet må ikke avbrytes. Dette vil påvirke kvaliteten på rengjøringen.
- ▮ JURA rengjøringstabletter kan kjøpes i faghandelen.

Forutsetning: I cockpiten vises «Rens».

- Fyll vanntanken.
- Trykk tasten **>** i ca. **2 sekunder** for å komme til JURA Cockpit.
- Trykk på tasten «Rens».
- Trykk tasten «Start».
«Tøm kaffegrut beholderen»



- ▶ Tøm restvannsskålen og kaffegrutbeholderen og sett dem inn igjen.
- «Rens»
- ▶ Sett et kar under kombiutløpet.
- ▶ Trykk tasten «Neste».
- «Maskinen blir rengjort», det kommer vann ut av kombiutløpet flere ganger.
- Prosessene avbrytes, «Legg i rensetablett».
- ▶ Åpne dekselet på påfyllingstrakten for rengjøringstabletten.

- ▶ Legg en JURA rengjøringstablett i påfyllingstrakten.
- ▶ Lukk dekselet.
- ▶ Trykk tasten «Neste».
- «Maskinen blir rengjort», det kommer vann ut av kombiutløpet flere ganger.
- «Tøm kaffegrut beholderen».
- ▶ Tøm restvannsskålen og kaffegrutbeholderen og sett dem inn igjen.

Maskinen avkalkes

Din X10 forkalker under bruk og krever avkalking automatisk. Forkalking er avhengig av vannets hardhetsgrad.

- ❗ Hvis det brukes en filterpatron CLARIS Pro Smart+, får du ikke beskjed om avkalking.

⚠ FORSIKTIG

Avkalkingsmiddel kan irritere huden og øynene ved direkte kontakt.

- ▶ Unngå hud- og øyekontakt.
- ▶ Avkalkingsmiddelet må skylles av med rent vann. Lege må oppsøkes hvis du har fått avkalkingsmiddel i øynene.

FORSIKTIG

Det kan oppstå skader på maskinen og forekomme rester i vannet ved bruk av feil avkalkingsmiddel.

- ▶ Det må kun brukes originale JURA pleieprodukter.

FORSIKTIG

Hvis avkalkingsprosessen avbrytes, kan det oppstå skader på maskinen.

- ▶ Fullfør avkalkingen.

FORSIKTIG

Det kan oppstå skader på følsomme flater (f.eks. marmor) ved kontakt med avkalkingsmiddelet.

- ▶ Sprut må fjernes omgående.

- ❗ Avkalkingsprogrammet varer ca. 40 minutter.
- ❗ JURA avkalkingstabletter kan kjøpes i faghandelen.

Forutsetning: I cockpiten vises «Avkalk».

- ▶ Trykk tasten > i ca. **2 sekunder** for å komme til JURA Cockpit.
- ▶ Trykk på tasten «Avkalk».
- ▶ Trykk tasten «Start».
«Tøm spillbrett»
- ▶ Tøm restvannsskålen og kaffegrutbeholderen og sett dem inn igjen.
«Avkalkningsmiddel i vanntank»
- ▶ Ta ut og tøm vanntanken.
- ▶ Løs 3 JURA-avkalkingstabletter fullstendig opp i et kar med 500 ml vann. Dette kan ta noen minutter.
- ▶ Fyll oppløsningen i den **tomme** vanntanken og sett den inn.

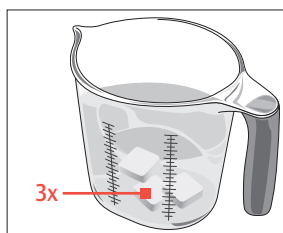

- ▶ Sett et kar under kombiutløpet.
 - ▶ Trykk tasten «Neste».
«Maskinen blir avkalket», det renner vann ut av varmtvannsutløpet flere ganger.
«Tøm spillbrett».
 - ▶ Tøm restvannsskålen og kaffegrutbeholderen og sett dem inn igjen.
«Skyll vanntanken» / «Fyll vanntank»
 - ▶ Tøm karet og sett det under kombiutløpet igjen.
 - ▶ Ta ut vanntanken og skyll den grundig.
 - ▶ Fyll vanntanken med friskt, kaldt vann og sett den inn igjen.
 - ▶ Trykk tasten «Neste».
Avkalkingen fortsetter.
«Tøm spillbrett»
 - ▶ Tøm restvannsskålen og kaffegrutbeholderen og sett dem inn igjen.
- ❗ Ved uforutsett brudd på avkalkingsprosessen må vanntanken skylles grundig.

Avkalke vanntanken

Vanntanken kan forkalkes. For å garantere feilfri funksjon, må vanntanken avkalles med jevne mellomrom.

- Ta ut vanntanken.
- Hvis du bruker en CLARIS Pro Smart+ filterpatron, ta den ut.
- 3 JURA avkalkingstabletter løses helt opp i en fullstendig fyll vanntank.
- La vanntanken med avkalkingsløsningen stå i flere timer (f.eks. over natten).
- Ta ut vanntanken og skyll den grundig.
- Hvis du bruker en CLARIS Pro Smart+ filterpatron, sett den inn igjen.
- Fyll vanntanken med friskt, kaldt vann og sett den inn igjen.

Rengjøre bønnebeholderen

Kaffebønner kan ha et tynt fettlag som fester seg til veggene i bønnebeholderen. Disse restene kan påvirke kafferesultatet negativt. Rengjør derfor bønnebeholderen med jevne mellomrom.

Forutsetning: Displayet viser «Fyll bønnebeholder».

- Slå av maskinen med på/av-tasten .
- Ta av aromadekselet.
- Rengjør bønnebeholderen med en tørr, myk klut.
- Fyll kaffebønner i bønnebeholderen og lukk aromadekselet.

8 Meldinger i displayet

Meldinger på startskjermbildet

Melding	Årsak/følge	Tiltak
«Fyll vanntank»	Vanntanken er tom. Tilberedning er ikke mulig.	▸ Fyll vanntanken (se kapittel 5 «Daglig drift – Fulle vanntanken»).
«Tøm kaffegrut beholderen» / «Tøm spillbrett»	Kaffegrutbeholderen er full. / Restvannskålen er full. Tilberedning er ikke mulig.	▸ Tøm kaffegrutbeholderen og restvannsskålen (se kapittel 5 «Daglig drift – Pleietiltak»).
«Spillbrett er ikke monter»	Restvannsskålen er ikke satt inn eller den er satt inn feil. Tilberedning er ikke mulig.	▸ Sett inn restvannsskålen.
«Fyll bønnebeholder»	Bønnebeholderen er tom. Du kan ikke tilberede noen kaffespecialiteter; tilberedning av varmt vann eller melk er mulig.	▸ Fyll bønnebeholderen (se kapittel 3 «Klargjøring og oppstart – Fulle bønnebeholderen»).

Melding	Årsak/følge	Tiltak
«Maskin for varm»	Systemet er for varmt til å starte et pleieprogram.	▸ Vent i noen minutter til systemet er avkjølt, eller tilbered en kaffespesialitet eller varmt vann.

Meldinger i cockpiten

Melding	Årsak/følge	Tiltak
Filtersymbolet  lyser rødt. «Filter»	Filterpatronenes virkning er slutt.	▸ Skift ut CLARIS Pro Smart+ filterpatron (se kapittel 7 «Pleie – Sette inn / skifte filter»).
«Rens»	Din X10 krever rengjøring.	▸ Gjennomfør rengjøringen (se kapittel 7 «Pleie – Maskinen rengjøres»).
«Avkalk»	Din X10 krever avkalking.	▸ Gjennomfør en avkalking (se kapittel 7 «Pleie – Maskinen avkalkes»).
«Rengjør melke-systemet»	X10 krever rengjøring av melkesystemet.	▸ Gjennomfør rengjøring av melkesystemet (se kapittel 7 «Pleie – Rengjøre melkesystemet»).

9 Rette feil

Problem	Årsak/følge	Tiltak
Det oppstår for lite skum ved oppskumming av melk, eller melken spruter ut av kombiutløpet.	Kombiutløpet er tilsmusset.	▸ Rengjør melkesystemet i kombiutløpet (se kapittel 7 «Pleie – Rengjøre melkesystemet») Ta kombiutløpet fra hverandre og skyll det (se kapittel 7 «Pleie – Ta fra hverandre og skylle kombiutløpet»).
Wed tilberedning av kaffe kommer kaffen bare ut i dråper.	Kaffen er for finmalt og tetter systemet. Eventuelt ble vannhardheten ikke riktig innstilt.	▸ Innstill kvernen grovere (se kapittel 4 «Tilberedning – Stille inn kvernen») ▸ Gjennomfør en avkalking (se kapittel 7 «Pleie – Maskinen avkalkes»).
Det ligger tørt kaffepulver bak kaffegrutbeholderen.	Kaffebønnene som brukes, gir et over gjennomsnittlig stort volum av malt kaffe.	▸ Reduser kaffearomaen eller still inn malegraden finere (se kapittel 4 «Tilberedning – Tilpasse produktinnstillinger»).

Problem	Årsak/følge	Tiltak
Det kommer lite eller ikke noe damp ut av kombiutløpet. Pumpelyden er svært lav.	Koblingsdelen for melkesystemet i kombiutløpet kan være tilstoppet av melkerester eller kalkbiter som har løsnet under avkalkingen.	<ul style="list-style-type: none"> ▶ Ta dekselet til kombiutløpet ut forover. ▶ Ta melkesystemet ut av kombiutløpet. ▶ Skru av den svarte koblingsdelen ved hjelp av sekskantåpningen på nøkkelen. ▶ Rengjør koblingsdelen grundig. ▶ Skru koblingsdelen til med hånden. ▶ Trekk den forsiktig fast ved hjelp av sekskantåpningen på nøkkelen med maksimalt en kvart omdreining.
Kvernen lager svært mye støy.	Det er fremmedlegemer i kvernen.	▶ Kundeservice må kontaktes i det landet du befinner deg i (se kapittel 13 «JURA-kontakter / rettslige henvisninger»).
«Error 2» eller «Error 5» vises.	Hvis maskinen har vært utsatt for kulde i lengre tid, kan oppvarmingen være sperret av sikkerhetsårsaker.	▶ Varm opp apparatet ved romtemperatur.
Andre «Error»-meldinger blir vist.	–	▶ Kundeservice må kontaktes i det landet du befinner deg i (se kapittel 13 «JURA-kontakter / rettslige henvisninger»).



i Dersom feilene ikke kunne utbedres, må kundeservice kontaktes i det landet du befinner deg i (se kapittel 13 «JURA-kontakter / rettslige henvisninger»).

10 Transport og miljøvennlig kassering

Transport / tømme systemet Oppbevar emballasjen til din X10. Den brukes som beskyttelse under transport.

For å beskytte din X10 mot frost under transport, må systemet tømmes.

Forutsetning: Startskjermbildet vises.

- ▶ Sett et kar under kombiutløpet.
- ▶ Trykk tasten > i ca. **2 sekunder** for å komme til JURA Cockpit.
- ▶ Trykk på tasten .
- ▶ Trykk på tasten > for å gå til siden .
- ▶ Trykk på tasten «Tøm systemet».



- Ta ut og tøm vanntanken.
«Systemet tømmes»
Det kommer damp ut av kombiutløpet helt til systemet er tomt.
Din X10 er slått av.

Kassering

Gamle maskiner må kasseres på en miljøvennlig måte.



Gamle maskiner inneholder verdifulle materialer som kan resirkuleres og utnyttes. Derfor må gamle maskiner kasseres via egnede oppsamlingssystemer.

11 Tekniske data

Spenning	220–240 V ~, 50 Hz
Effekt	1450 W
Omgivelsesbetingelser	Luftfuktighet maks. 80 % Omgivelsestemperatur 10–35 °C
Lydtrykknivå	$L_p < 70$ dB (A)
Samsvarmerke	CE UK
Pumpetrykk	statisk maks. 15 bar
Volum vanntank (uten filter)	5 l
Volum bønnebeholder	500 g (kan etterutrustes til 1000 g)
Volum kaffegrutbeholder	maks. 40 porsjoner
Melkesystem med koblingsdel	HP3
Utskiftbart melkeutløp	CX2
Kabellengde	ca. 1,2 m
Vekt	ca. 14 kg
Mål (B × H × D)	37,3 × 47 × 46,1 cm
Filterpatron CLARIS Pro Smart+ (RFID-teknologi)	Frekvensbånd 13,56 MHz Maks. sendeeffekt < 1 mW
JURA Wi-Fi Connect (Wi-Fi-tilkobling)	Frekvensbånd 2,4 GHz Maks. sendeeffekt < 100 mW
JURA type	777

Henvising for kontrollør (gjentakelseskontroll iht. DIN VDE 0701-0702): Det sentrale jordingspunktet befinner seg på baksiden av apparatet i umiddelbar nærhet av nettkabeltilkoblingen.

12 Indeks

A

- Adresser 66
- Americano 49
- Apparat
 - Oppstilling 44
 - Skylling 54
- Apparatinnstillinger 53
- Aromadeksel
 - Bønnebeholder med aromadeksel 39
- Avkalke
 - Maskin 58
 - Vanntank 60

B

- Barn 41
- Bønnebeholder
 - Bønnebeholder med aromadeksel 39
 - Fylle 44
 - Rengjøre 60
- Brukerkrets 40

C

- Cappuccino 49
- Cockpit 46, 53, 54
- Cold Brew 48

D

- Deksel 39
 - Vanntank 39
- Display 39
 - Cockpit 46
- Display, meldinger 60
- Dreiering for innstilling av malegrad 39

E

- Espresso 48
- Espresso macchiato 49
- EU-samsvarserklæring 66

F

- Feil
 - Rette feil 61
- Filter
 - Sette inn 54
 - Skifte 54

- Filterpatron CLARIS Pro Smart
 - Sette inn 54
 - Skifte 54
- Flat white 49
- Første oppstart 45
- Fylle
 - Bønnebeholder 44
 - Vanntank 51

H

- Hotline 66

I

- Innsats for restvannsskål 39

J

- Jordingspunkt 63
- JURA
 - Kontakter 66

K

- Kaffe 48
- Kaffegrutbeholder 39
- Kaffe med melk 49
- Kassering 62
- Koble inn 51
- Koble ut 51
- Kombiutløp
 - Høydejusterbart kombiutløp 39
 - Ta fra hverandre og skylle 56
- Kontakter 66
- Kopplattform 39
- Kundeservice 66

L

- Latte macchiato 49
- Lungo 49

M

- Malegrad
 - Dreiering for innstilling av malegrad 39
 - Stille inn kvernen 50
- Maskin
 - Avkalke 58
 - Rengjøre 57
- Meldinger i displayet 60

- Melk
 - Tilkobling av melk 46
- Melkesystem 63
- Rengjøre 55
- N**
 - Nettkabel 39
- O**
 - Oppstart, første 45
 - Oppstilling
 - Oppstilling av maskinen 44
- P**
 - Påfyllingstrakt
 - Påfyllingstrakt for rengjøringstablett 39
 - Pleie 54
 - Pleietiltak 52
 - Problemer
 - Rette feil 61
 - Produktinnstillinger
 - Tilpasse 50
- R**
 - Rengjøre
 - Bønnebeholder 60
 - Maskin 57
 - Restvannsskål 39
 - Innsats 39
 - Rette feil 61
 - RFID 63
 - Riktig bruk 40
- S**
 - Samsvarserklæring 66
 - Sentralt jordingspunkt 63
 - Sikkerhetsinformasjon 40
 - Skader
 - Omgang med skader 41
 - Unngå skader 42
 - Skylling
 - Apparat 54
 - Skylling av melkesystemet 54
 - Spesialitetsutvalg
 - Extra Shot 48
 - Malt kaffe 48
- Strømtilkobling
 - Tekniske data 63
- Symbolbeskrivelse 40
- T**
 - Tast
 - På/av-tast 39
 - Tekniske data 63
 - Melkesystem 63
 - Utskiftbart melkeutløp 63
 - Telefon 66
 - Tilberedning 47, 49
 - Americano 49
 - Cappuccino 49
 - Cold Brew 48
 - Espresso 48
 - Espresso macchiato 49
 - Flat white 49
 - Kaffe 48
 - Kaffe med melk 49
 - Latte macchiato 49
 - Lungo 49
 - Spesialitetsutvalg 48
 - Varmtvann 50
 - Tilpasse produktinnstillinger 50
 - Tømme systemet 62
 - Trådløs forbindelse 45, 54, 63
 - Transport 62
- U**
 - Utløp
 - Høydejusterbart kombiutløp 39
 - Utskiftbart melkeutløp 63
- V**
 - Vannhardhet
 - Fastsette vannhardhet 44
 - Vanntank 39
 - Avkalke 60
 - Fylle 51
 - Varmtvann 50
- W**
 - Wi-Fi 63

13 JURA-kontakter / rettslige henvisninger

Din JURA-servicepartner

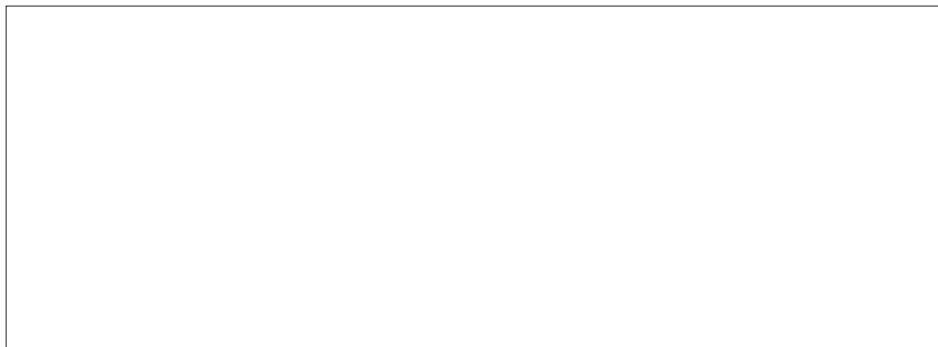

JURA Elektroapparate AG
Kaffeeweltstrasse 10
CH-4626 Niederbuchsiten, Sveits
Tlf. +41 (0)62 38 98 233

- i** Flere kontaktdata for ditt land finnes online på jura.com.
- i** Hvis du trenger hjelp til betjening av apparatet, finner du svar på jura.com/service.
- i** Din mening er viktig for oss! Bruk kontaktmulighetene på jura.com.

Direktiver Apparatet oppfyller følgende direktiver:

- 2006/42/EF – Maskindirektivet
- 2014/30/EU – Elektromagnetisk kompatibilitet
- 2009/125/EU – Energidirektiv
- 2011/65/EU – RoHS-direktiv
- 2014/53/EU – Radioutstyrsdirektivet

En detaljert EU-samsvarserklæring for din X10 finner du på jura.com/conformity.

Tekniske endringer Vi forbeholder oss retten til tekniske endringer. Illustrasjonene som er brukt i denne instruksjonsboken er stilisert, og viser ikke apparatets originalfarger. Detaljene i din X10 kan avvike.